

Tripoli

Stand Fan

Owner's Guide and Installation Manual
Manual De Propietario
Guide De L'utilisateur



English

Español

Français

Model/Modelo/Modèle
90171

SINCE 1886
Hunter[®]

WELCOME

Thank you for choosing a Hunter Pedestal Fan. This manual gives you complete instructions for using your fan. Here are some the features you will enjoy with your fan:

- An attractive design that enhances any decor
- A powerful Hunter motor for maximum air flow
- Three speeds to adjust your comfort level

Before using your fan, record the following information for your records and for warranty assistance.

English

Model Name _____

Date Code _____

Date Purchased _____

Where Purchased _____

Please attach your receipt or a copy of your receipt to this manual for future reference.

BIENVENIDO

Gracias por elegir el ventilador de pedestal Century de Hunter. Este manual le proporciona instrucciones completas para el uso de su ventilador. Esas son algunas de las características que usted disfrutará con su ventilador:

- Un diseño atractivo que mejora su decoración
- Un potente motor Hunter para máximo flujo de aire
- Tres velocidades para ajustar su nivel de comodidad

Antes de usar su ventilador, anote la siguiente información para sus registros y para el caso en que requiera hacer efectiva su garantía.

Español

Nombre de modelo _____

Código de fecha _____

Fecha de compra _____

Lugar de compra _____

Adjunte su recibo o una copia a este manual para futura referencia.

BIENVENUE

Merci d'avoir choisi le ventilateur sur pied Century de Hunter. Dans ce manuel, vous trouverez toutes les consignes d'utilisation de votre ventilateur. Voici quelques-unes des caractéristiques que vous offre votre ventilateur:

- Un design attrayant qui rehausse tout décor
- Un puissant moteur Hunter pour une circulation d'air optimale
- Trois vitesses pour régler votre niveau de confort

Avant d'utiliser votre ventilateur, enregistrez les renseignements suivants pour vos dossiers et l'assistance à la garantie.

Français

Nom du modèle _____

Code de date _____

Date d'achat _____

Lieu de l'achat _____

S.V.P. joindre votre reçu ou une copie de votre reçu à ce manuel pour référence future.

English

UNPACKING

As you unpack the fan, save the carton and packing materials in case you want to move or ship the unit in the future.

Carefully remove all items from the box.

NOTE: It is best to have someone hold the box while you lift the fan and the protective packaging out of the carton.

Make sure all shipping materials are removed from fan before operating.

TOOLS NEEDED

- Adjustable wrench
- Phillips screwdriver

Español

DESEMBALAJE

Cuando desembale el ventilador, guarde la caja y los materiales de embalaje para el caso de que desee mover o embarcar la unidad posteriormente.

Retire cuidadosamente todos los artículos de la caja.

NOTA: Es mejor que alguna persona sostenga la caja mientras usted levanta el ventilador y la envoltura de protección fuera de la caja de cartón.

Asegúrese que todos los materiales de despacho sean retirados del ventilador antes de su operación.

HERRAMIENTAS NECESARIAS

- Llave ajustable
- Destornillador estrella (Philips)

Français

DEBALLAGE

Lors du déballage de ventilateur, conserver le carton et les matériaux d'emballage au cas où vous voudriez transporter ou expédier cette unité ultérieurement.

Faire attention en retirant tous les articles de la boîte.

NOTA : Il est préférable que quelqu'un tienne la boîte pendant que vous soulevez le ventilateur et les emballages protecteurs hors du carton.

Assurez-vous d'avoir retiré tous les matériaux d'expédition avant de le faire fonctionner.

les outils ont eu besoin

- Clé ajustable
- Tournevis Phillips



English

WARNING!

When using electrical appliances, basic precautions should always be taken to reduce the risk of fire, electric shock and personal injury:

1. Read all instructions before using this fan.
2. Improper assembly may result in the risk of fire, electric shock or personal injury.
3. The power plug must be removed from the power socket when not in use, before cleaning, servicing, maintenance and before moving to another location.
4. Place the fan on a flat, dry, stable surface to avoid tipping over.
5. Use fan only for intended use, as described in this instruction manual.
6. To protect against electrical shock, use fan with only GFCI protected receptacles when using the fan in damp or outdoor locations.
7. NEVER insert fingers, pencils or any other objects through the grille.
8. DO NOT operate this fan:
 - if the cord is damaged
 - if the fan malfunctions
 - if the fan has been dropped or damaged in any way



Español

PRECAUCIÓN!

Al utilizar aparatos eléctricos, siempre deben tomarse precauciones básicas para reducir el peligro de incendio, choque eléctrico y lesiones personales:

1. Lea todas las instrucciones antes de usar este ventilador.
2. Un ensamblaje incorrecto puede causar el riesgo de incendio, choque eléctrico o de lesiones personales.
3. Debe retirarse el enchufe de la toma de alimentación cuando no esté en uso, antes de la limpieza, servicio o mantenimiento, y antes de mover el ventilador a otra ubicación.
4. Coloque el ventilador en una superficie plana, seca y estable para evitar que se vuelque.
5. Emplee el ventilador sólo para su uso previsto, tal como se describe en el manual de instrucciones.
6. Para proteger contra choque eléctrico, use el ventilador sólo con receptáculos con protección GFCI cuando use el ventilador en ubicaciones húmedas o en exteriores
7. JAMÁS introduzca los dedos, ni lápices u otros objetos por la rejilla.
8. NO opere este ventilador:
 - Si el cordón está dañado
 - Si el ventilador falla
 - Si el ventilador se ha caído o dañado de alguna manera



Français

ATTENTION!

Lors de l'utilisation d'appareils électriques, il faut toujours prendre des précautions pour réduire le risque d'incendie, de choc électrique et de blessure personnelle.

1. Lire toutes ces consignes avant d'utiliser ce ventilateur.
2. Un mauvais montage peut entraîner le risque d'incendie, de choc électrique et de blessure personnelle.
3. Il faut débrancher la fiche de la prise de courant quand il ne sert pas, avant de le nettoyer, le réparer ou l'entretenir et avant de le déplacer.
4. Poser le ventilateur sur une surface plane, sèche et stable pour éviter qu'il ne bascule.
5. Se servir ventilateur pour l'usage prévu comme le décrit ce mode d'emploi.
6. To protect against electrical shock, use fan with only GFCI protected receptacles when using the fan in damp or outdoor locations."
7. NE JAMAIS introduire les doigts, des crayons ou tout autre objet dans la grille.
8. NE PAS faire fonctionner ce ventilateur :
 - Si le cordon est endommagé
 - Si le ventilateur fonctionne mal
 - si le ventilateur est tombé ou a été endommagé d'une quelconque manière



English

WARNING!

9. To disconnect, grip plug and pull from wall outlet. NEVER yank on cord.
10. This product is intended for household use only and not for commercial or industrial use.
11. DO NOT operate fan in the presence of explosive and/or flammable fumes.
12. DO NOT place fan or any parts near an open flame, cooking or any other heating appliances.
13. DO NOT use near curtains, plants, window treatments, etc.
14. Never operate the fan if the grills are not properly installed. Operating the fan without the grills could result in serious injury.
15. The appliance is not intended for use by young children or infirm persons without supervision. Young children should be supervised to ensure that they do not play with the appliance.
16. This appliance has a grounded three-prong plug and is suitable for grounded receptacle use only. An adapter is available for connecting three-blade grounding-type plugs to two-slot receptacles. The adapter must be properly grounded. DO NOT attempt to defeat the purpose of this safety feature.



Español

WARNING!

9. Para desconectarlo, tome el enchufe y tire de él para retirarlo de la toma de corriente de pared. NUNCA tire bruscamente del cordón.
10. Este producto está diseñado para uso doméstico solamente y no para uso comercial ni industrial.
11. NO opere el ventilador en presencia de vapores explosivos y/o inflamables.
12. NO coloque el ventilador ni ninguno de sus componentes cerca de algún fuego abierto, una cocina o algún otro aparato calefactor.
13. NO lo use cerca de cortinas, plantas, persianas, etc.
14. Jamás opere el ventilador si las rejillas no están instaladas correctamente. La operación del ventilador sin las rejillas puede producir lesiones graves.
15. Este artefacto no está diseñado para ser usado por niños o personas enfermas sin supervisión. Los niños deben ser supervisados para asegurarse que no jueguen con el artefacto.
16. Este aparato tiene un enchufe de tres clavijas para conexión a tierra y sólo se puede usar en un tomacorriente conectado a tierra. Existen adaptadores disponibles para conectar un enchufe de tres clavijas a un tomacorriente de dos ranuras. Estos adaptadores deben estar conectados a tierra correctamente. NO trate de inhabilitar esta característica de seguridad.



Français

WARNING!

9. Pour le débrancher, saisissez la fiche et tirez de la prise murale. NE JAMAIS tirer sur le cordon.
10. Ce produit est destiné uniquement à un usage ménager et non à un usage commercial ou industriel.
11. NE PAS faire fonctionner le ventilateur en présence d'explosifs ou de vapeurs inflammables.
12. NE PAS mettre le ventilateur ou des pièces près d'une flamme allumée, des appareils de cuisson ou de chauffage.
13. NE PAS utiliser près de rideaux, de plantes ou de garnitures de fenêtres, etc.
14. Ne jamais faire fonctionner le ventilateur si les grilles ne sont pas correctement installées. Faire fonctionner le ventilateur sans les grilles peut entraîner de sérieuses blessures.
15. Des enfants ou des personnes handicapées ne doivent pas utiliser ce ventilateur sans supervision. Il faut surveiller les enfants afin qu'ils ne jouent pas avec le ventilateur.
16. Cet appareil dispose d'une fiche tripolaire et est uniquement compatible avec une prise mise à la terre. Un adaptateur est disponible pour brancher les fiches tripolaires avec mise à la terre à des prises bipolaires. L'adaptateur doit être correctement mis à la terre. NE PAS essayer de contourner cette caractéristique de sécurité.

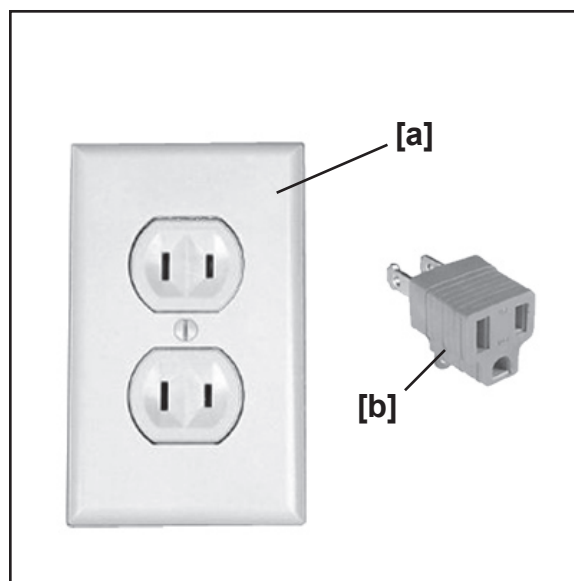
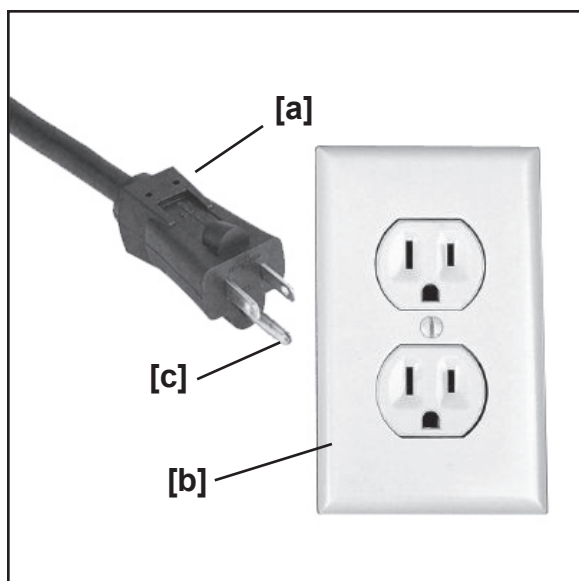

Grounding Instructions

This appliance is for household use only and may be plugged into any 120-volt AC electrical outlet (ordinary household current). DO NOT use any other type of outlet. The power cord has a grounded plug [a]. The fan must be plugged into an electrical outlet [b] that can accommodate the grounding pin [c].

English

If your electrical outlet [a] can not accommodate the grounding pin, then you must purchase and install one of the two types of adapters [b] shown.

INSTRUCCIONES DE PUESTA A TIRERRA

Este aparato es para uso casero solamente y se puede enchufar en cualquier tomacorriente de 120 voltios, corriente alterna (c.a.) (voltaje residencial normal). NO use ningún otro tipo de tomacorriente [a]. El cordón eléctrico tiene un enchufe conectado [b] a tierra como se muestra, y debe usarse con un tomacorriente que puede acomodar la clavija de tierra [c].

Español

Si su tomacorriente [a] no puede hacerlo, debe adquirir e instalar uno de los dos tipos de adaptadores [b] mostrados.

INSTRUCTIONS DE MISE À LA TERRE

Il faut brancher cet appareil, destiné uniquement à un usage ménager dans une prise électrique de 120 v CA (courant ordinaire). NE PAS se servir d'un autre type de prise [a]. Le cordon d'alimentation [b] dispose d'une fiche mise à la terre comme le montre et il faut utiliser une prise de courant capable de recevoir la broche de mise à la terre [c].

Français

Si votre prise électrique [a] ne peut pas recevoir la broche de mise à la terre, vous devrez alors acheter et installer un des deux types d'adaptateurs [b] montrés.

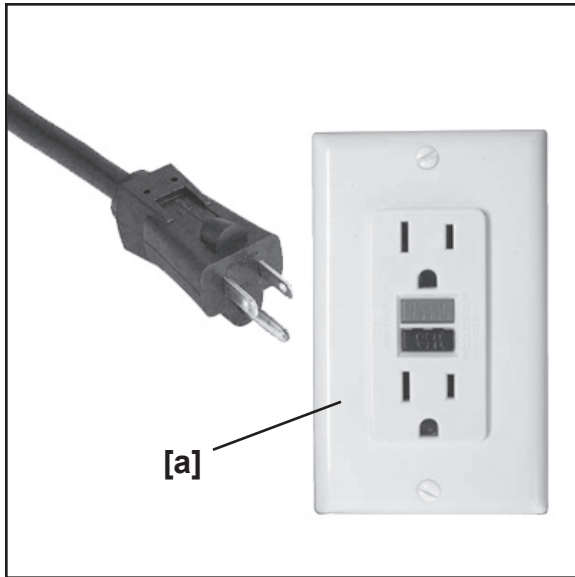

When the fan is used outdoors or in a damp or wet location, it must be plugged into a Ground Fault Circuit Interrupter (GFCI) receptacle [a].

Si va a usar esta unidad en exteriores o en un lugar húmedo o mojado, se debe conectar a un receptáculo con interruptor automático por falla de puesta a tierra (GFCI) [a].

En cas d'utilisation de cet appareil à l'extérieur ou dans un endroit humide ou mouillé, il doit être branché dans une prise avec disjoncteur de fuite à la terre [a].

English

WARNING!

- This unit is suitable for grounded receptacle use only.
- If this fan is to be used outdoors or in a damp or wet location, then it must be plugged into a Ground Fault Circuit Interrupter (GFCI) receptacle.
- To reduce the risk of fire or electric shock, do not use this fan with any solid-state speed control device.

Español

WARNING!

- Esta unidad se puede enchufar solamente en un tomacorriente del tipo conectado a tierra.
- Si va a usar esta unidad en exteriores o en un lugar húmedo o mojado, se debe conectar a un receptáculo con interruptor automático por falla de puesta a tierra (GFCI).
- Para reducir el riesgo de incendio o choque eléctrico, no use este ventilador con ningún dispositivo para control de velocidad de estado sólido.

Français

MISE EN GARDE!

- Cette unité n'est compatible qu'avec une prise mise à la terre.
- En cas d'utilisation de cet appareil à l'extérieur ou dans un endroit humide ou mouillé, il doit être branché dans une prise avec disjoncteur de fuite à la terre.
- Pour réduire le risque d'incendie ou de choc électrique, ne pas utiliser ce ventilateur avec une commande de vitesse à semi-conducteurs.

English

ASSEMBLY

LINE CORD SAFETY TIPS

1. NEVER pull or yank on the cord or the appliance.
2. To insert plug, grasp it firmly and guide it into the outlet.
3. To disconnect the appliance, grasp the plug and remove it from the outlet.
4. Before each use, inspect the line cord for cuts and/or abrasion marks. If any are found, the appliance should be serviced and the line cord replaced. Please return it to our Service Department or to an authorized service representative.
5. NEVER wrap the cord tightly around the appliance, as this could place undue stress on the cord where it enters the appliance and could cause it to fray and break.
6. DO NOT operate appliance if the line cord shows any damage, if the appliance works intermittently or stops working entirely.
7. DO NOT use an extension cord with this fan.

Español

ENSAMBLAJE

CONSEJOS DE SEGURIDAD PARA EL CORDÓN ELÉCTRICO

1. NUNCA tire del cordón del aparato eléctrico.
2. Para insertar el enchufe, agárrelo firmemente y guíelo hacia dentro del tomacorriente.
3. Para desconectar el aparato, agarre el enchufe y sáquelo del tomacorriente.
4. Antes de cada uso, inspeccione el cordón eléctrico para ver si tiene alguna cortadura o marca de abrasión. Si encuentra alguna, el aparato debe recibir servicio y el cordón se debe cambiar. Por favor, devuelva el ventilador a nuestro Departamento de Servicio o a un representante autorizado de servicio.
5. NUNCA enrolle el cordón de forma apretada alrededor del ventilador, ya que eso pone mucha tensión sobre el cordón en el punto donde entra en el aparato y pudiera causar daños o ruptura en el aislamiento del cordón.
6. NO opere el ventilador si el cordón eléctrico muestra cualquier señal de estar dañado, si el ventilador trabaja de forma intermitente o si deja de funcionar completamente.
7. NO UTILICE un alargador con este ventilador.

Français

ASSEMBLY

CONSEILS DE SÉCURITÉ POUR LE CORDON D'ALIMENTATION

1. NE JAMAIS tirer ou arracher le cordon ou l'appareil.
2. Pour introduire la fiche, la saisir fermement et la guider dans la prise.
3. Pour débrancher l'appareil, saisir la fiche et la retirer de la prise.
4. Avant chaque utilisation, examiner le cordon d'alimentation à la recherche de coupures ou de marques d'abrasion. Si vous en trouvez, il faut réparer l'appareil et remplacer le cordon. Veuillez le retourner à notre service de réparations ou à un représentant de service autorisé.
5. NE JAMAIS enrouler serrer le cordon autour de l'appareil car cela pourrait tendre le cordon de façon excessive à son entrée dans l'appareil et entraîner son effilochage ou sa rupture.
6. NE PAS faire fonctionner l'appareil si le cordon est endommagé, si l'appareil fonctionne de façon intermittente ou arrête de fonctionner.
7. NE PAS utiliser une rallonge avec ce ventilateur.

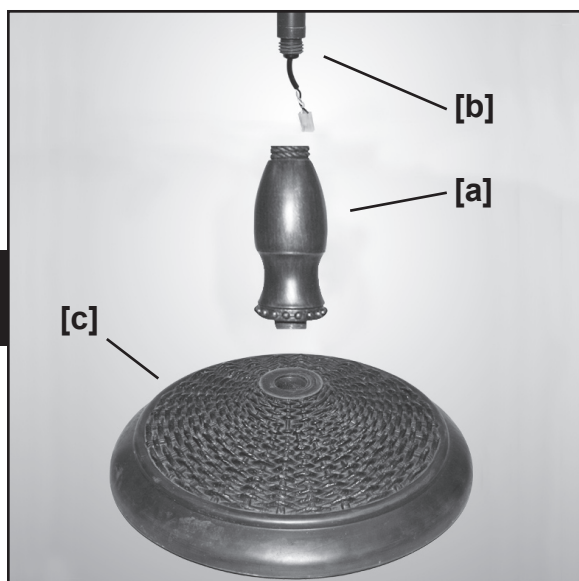
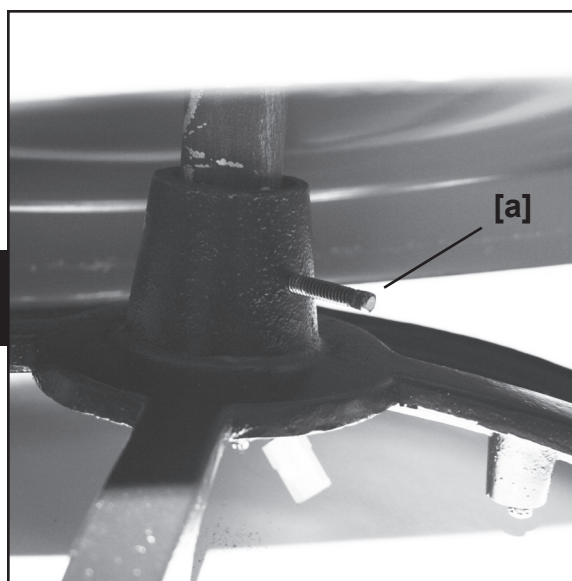
1**2**

NOTE: Assembly of this fan will be easier if performed by two people.

Insert and twist Cover Support Cap [a] and Telescoping Pole [b] clockwise in the Base [c] until it is tight.

NOTA: Este ventilador se ensambla más fácilmente entre dos personas.

Introduzca y gire la tapa de la cubierta [a] y el tubo telescópico [b] en sentido horario en la base [c] hasta que esté apretado.

NOTE : Le montage de ce ventilateur sera plus facile s'il est effectué par deux personnes.

Insérer et visser le capuchon de support du couvercle [a] et la tige télescopique [b] dans le sens horaire dans le socle [c] jusqu'à ce qu'ils soient bien fixés.

English

Lift the Base and then use pliers or an adjustable wrench to tighten the Pole Setscrew [a] until it seats firmly against the Telescoping Pole.

Español

Levante la base y después use alicates o una llave de boca ajustable [a] hasta que se asiente firmemente contra el tubo telescópico.

Français

Soulever le socle puis se servir de pinces ou d'une clé ajustable pour serrer la vis de blocage de la tige [a] jusqu'à ce qu'elle bute fermement contre la tige télescopique.

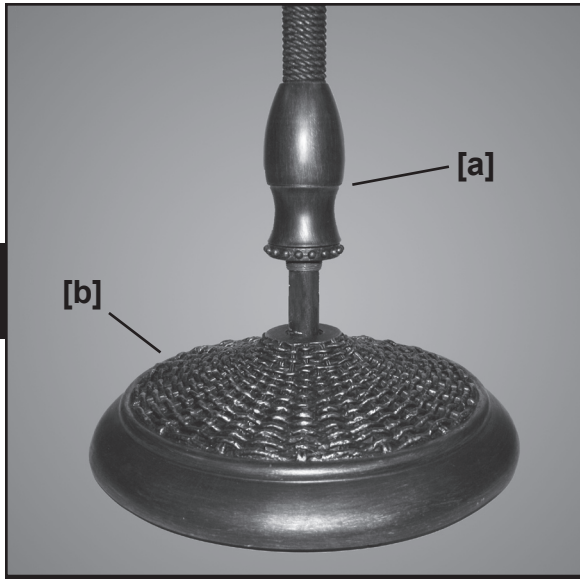
3

Insert and twist Cover Support Cap [a] into the Base [b] until it is tight.

Introduzca y gire la tapa de la cubierta [a] en la base [b] hasta que esté apretada.

Insérer et visser le capuchon de support du couvercle [a] dans le socle [b] jusqu'à ce qu'il soit bien fixée.

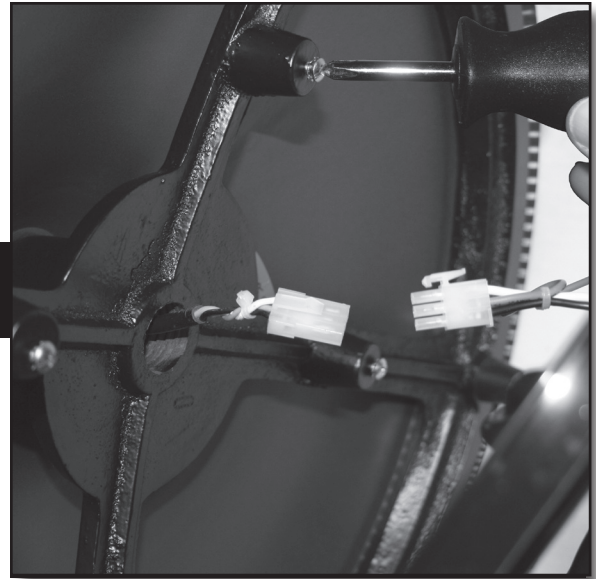
4

Locate and unscrew 1 of the 4 screws from the bottom of the Base Assembly

Ubique y destornille 1 de los 4 tornillos de la parte inferior del conjunto de la base.

Repérer et dévisser 1 des 4 vis à la base du socle.

English**Español****Français**

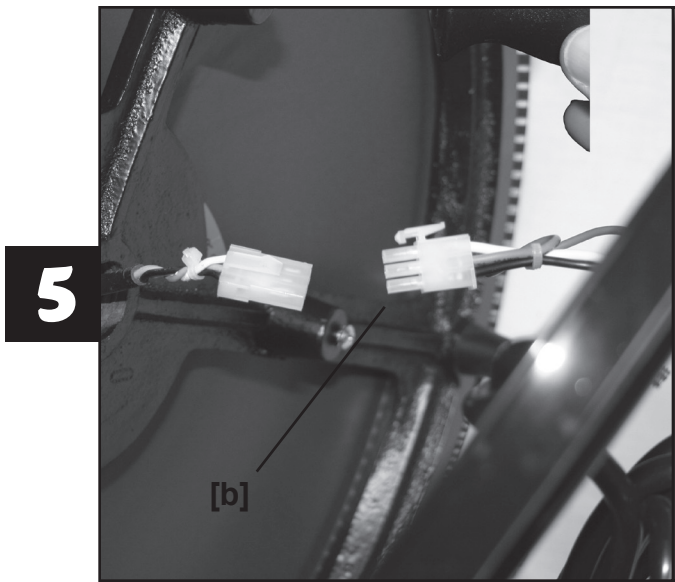

Connect the Plugs coming from the bottom of the Telescoping Pole [a] and the Base [b].

Gire en sentido anti-horario y retire la empuñadura de ajuste de altura [a].

Dévisser (dans le sens antihoraire) et retirer la poignée d'ajustement de hauteur [a].

English

Español

Français

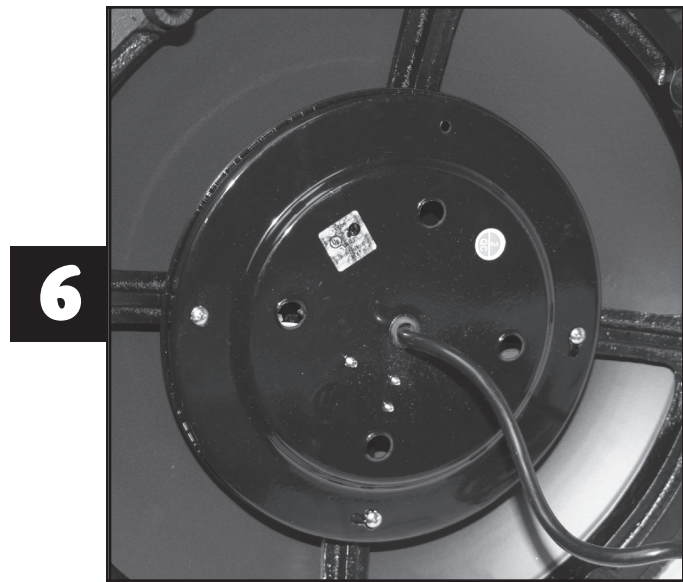

Align the 3 screw [a] with the holes in the Electrical Cover [b] and twist clockwise to secure.

Alinee los 3 tornillos [a] con los orificios en la cubierta eléctrica [b] y gire en sentido horario para asegurarla.

Aligner les 3 vis [a] avec les trous du couvercle électrique [b] et visser dans le sens horaire pour le fixer.

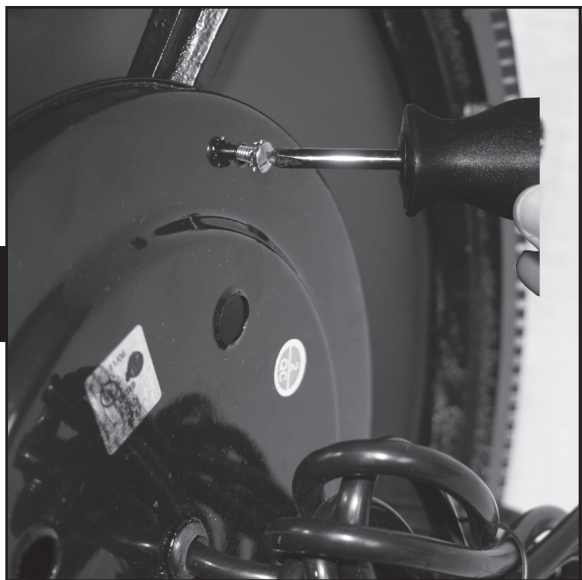
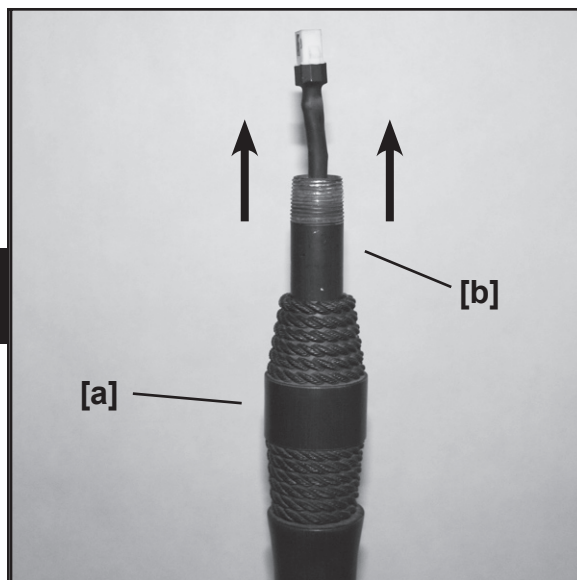
7**8**

Re-install the screw that you removed from Step 4.

Reinstale el tornillo que retiró en el Paso 4.

Reposer la vis retirée à l'étape 4.

English

Twist Height Adjuster [a] counter clockwise and raise the Telescoping Pole [b].

Español

Gire el ajuste de altura [a] en sentido antihorario y levante el tubo telescópico [b].

Français

Desserrer la poignée d'ajustement de hauteur [a] en la tournant dans le sens antihoraire et rallonger la tige télescopique [b].

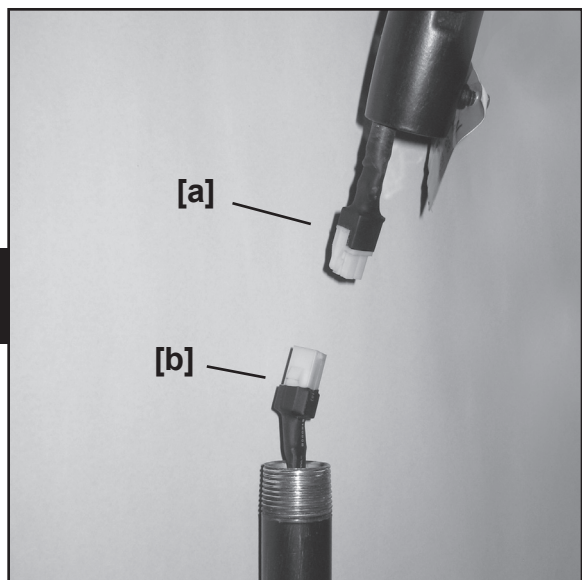
9

Connect the Plugs from the Fan Assembly [a] and the Telescoping Pole [b].

Conecte los enchufes del conjunto del ventilador [a] y el tubo telescópico [b].

Connecter les fiches du ventilateur [a] et de la tige télescopique [b].

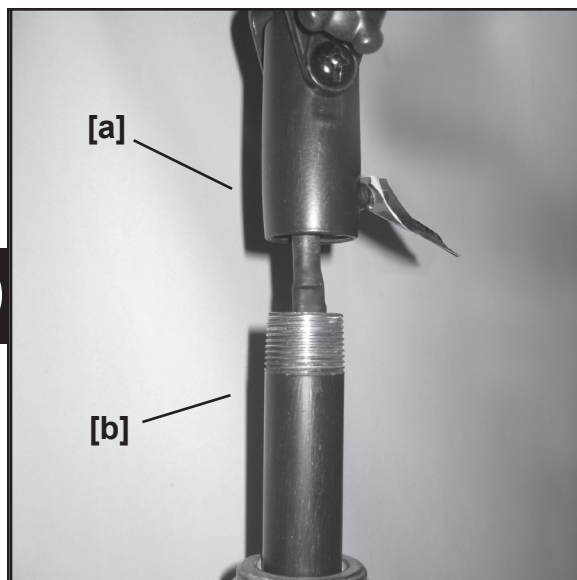
10

Lower the Fan Assembly [a] onto threaded portion of the Telescoping Pole [b] and twist clockwise until tight.

Baje el conjunto del ventilador [a] en la parte roscada del tubo telescópico [b] y gire en sentido horario hasta que esté apretado.

Abaisser le ventilateur [a] sur la partie filetée de la tige télescopique [b] et visser dans le sens horaire jusqu'à ce qu'il soit bien fixé.

English**Español****Français**

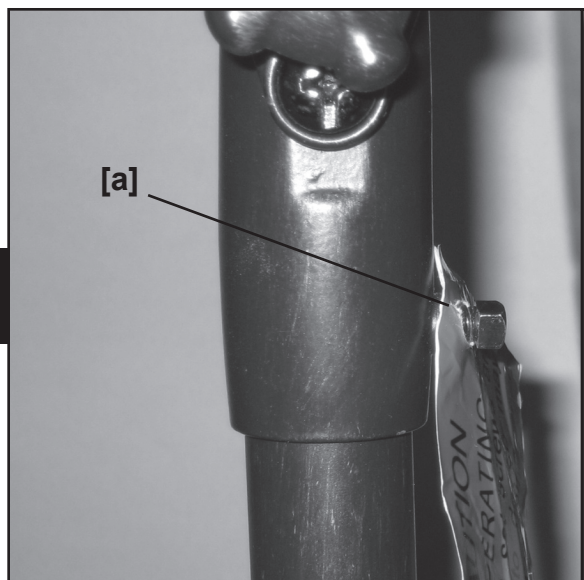
11

Tighten Fan Assembly Set Screw [a].

Apriete el tornillo de fijación del conjunto del ventilador [a].

Serrer la vis de blocage du ventilateur [a].

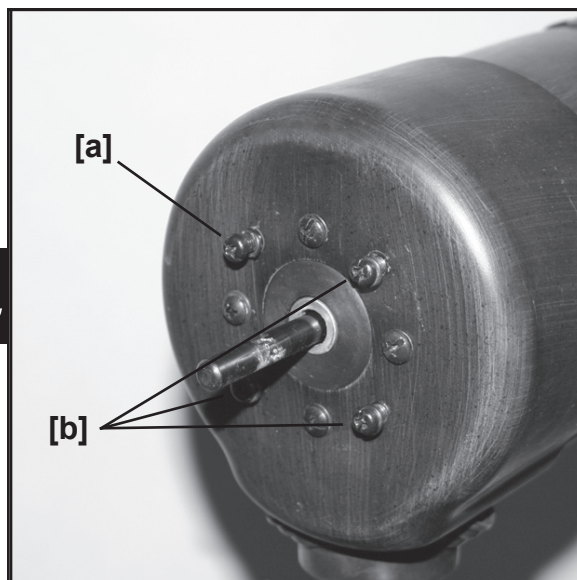
12

Remove the upper left Grille Mounting Screw [a] from the Motor Face. Loosen the three remaining Grille Mounting Screws [b].

Retire el tornillo de montaje de la rejilla del lado superior izquierdo [a] en la parte delantera del motor. Afloje los tres tornillos restantes de montaje de la rejilla [b].

Retirer la vis de fixation supérieure gauche de la grille [a] de la face du moteur. Desserrer les trois vis de fixation de grille restantes [b].

English

Español

Français

13

Align the three keyhole slots in the Back Grille with the three remaining Grille Mounting Screws in the Motor Face. Rotate the Back Grille clockwise to situate the screws in the narrow ends of the keyhole slots. Reinstall and tighten the Upper Left Mounting Screw [a] and tighten the remaining three remaining Grille Mounting Screws.

Alinee las tres ranuras de bocallave en la rejilla posterior con los tres tornillos de montaje de la rejilla restantes en la parte delantera del motor. Gire la rejilla posterior en sentido horario para colocar los tornillos en los extremos angostos de las ranuras de bocallave. Reinstale y apriete el tornillo de montaje superior izquierdo [a] y apriete los tres tornillos de montaje de la rejilla restantes.

Aligner les trois fentes en trou de serrure de la grille arrière avec les trois vis restantes de fixation sur la face du moteur. Faire tourner la grille arrière dans le sens horaire pour placer les vis dans l'extrémité étroite des fentes en trou de serrure. Reposer et serrer la vis supérieure gauche [a] et serrer les trois vis restantes de fixation de la grille.

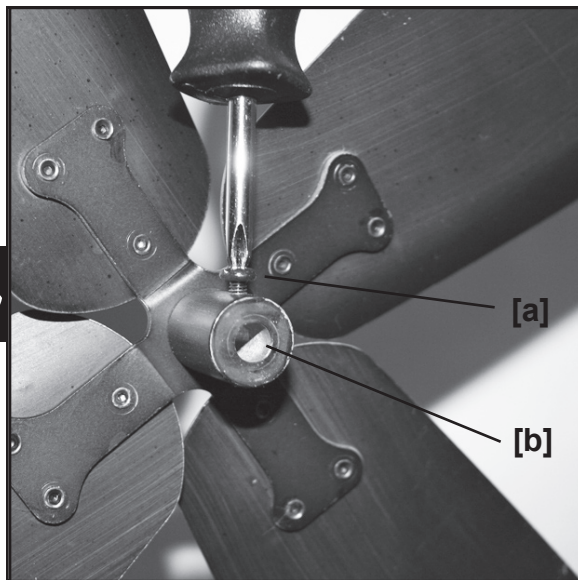
English**Español****Français****14**

Loosen the Blade Assembly Setscrew [a] so that it does not protrude into the inside of the Blade Assembly Sleeve [b].

Afloje el tornillo de ajuste del conjunto del aspa [a] de modo que no sobresalga del interior del manguito del conjunto del aspa [b].

Desserrer la vis de blocage de l'ensemble des pales [a] afin qu'elle ne fasse pas saillie dans le manchon des pales.

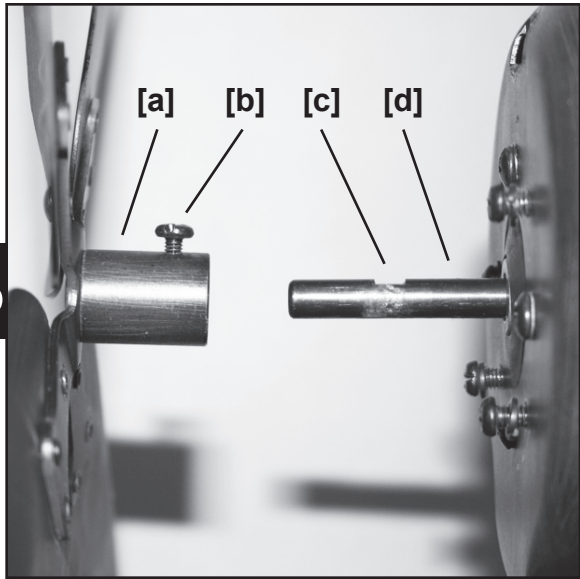
15

Slide the Blade Assembly Sleeve [a] over the Motor Shaft [d], ensuring the Blade Assembly Screw [b] is positioned over the Flat Portion of the Motor Shaft [c]. Tighten the Blade Assembly Setscrew so that it seats against the Flat Portion of the Motor Shaft. Gently pull the Blade Assembly to ensure it is secure on the Motor Shaft.

Deslice el manguito del conjunto del aspa [a] sobre el eje del motor [d], asegurando que el tornillo de montaje de aspa [b] se ubique en la parte plana del eje del motor [c]. Apriete el tornillo de ajuste del conjunto del aspa de modo que asiente contra la parte plana del eje del motor. Suavemente tire del conjunto del aspa para asegurar que esté firme en el eje del motor.

Glisser le manchon de l'ensemble des pales [a] sur l'arbre du moteur [d], en vérifiant que la vis de blocage de l'ensemble des pales [b] est bien placée sur la partie plate de l'arbre du moteur [c]. Serrer la vis de blocage de l'ensemble des pales pour qu'elle s'appuie contre sur la partie plate de l'arbre du moteur. Tirer doucement sur les pales pour vérifier qu'elles sont bien fixées sur l'arbre du moteur.

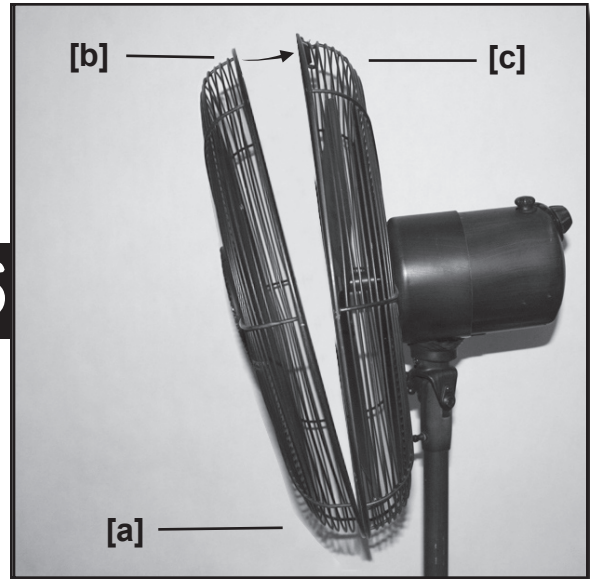
English**Español****Français****16**

With the Hunter logo facing forward and upright, engage the tabs on the lower part of the Front Grille [a]. Move the top of the Front Grille as shown above [b], so that the tab at the top of the Front Grille snaps under the rim of the Back Grille [c].

Con el logotipo de Hunter hacia adelante y hacia arriba, conecte las lengüetas de la parte inferior de la rejilla delantera [a]. Mueva la parte superior de la rejilla delantera como se muestra arriba [b], de modo que la lengüeta de la parte superior de la rejilla delantera se enganche bajo el borde de la rejilla posterior [c].

Le logo Hunter étant vertical et faisant face, engager les languettes dans la partie inférieure de la grille avant [a]. Déplacer le sommet de la grille avant comme illustré ci-dessus [b], afin que la languette au sommet de la grille avant s'enclenche dans la couronne de la grille arrière [c].

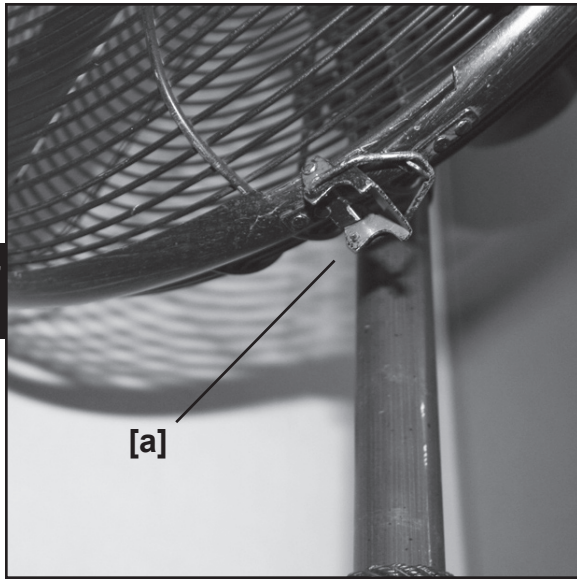
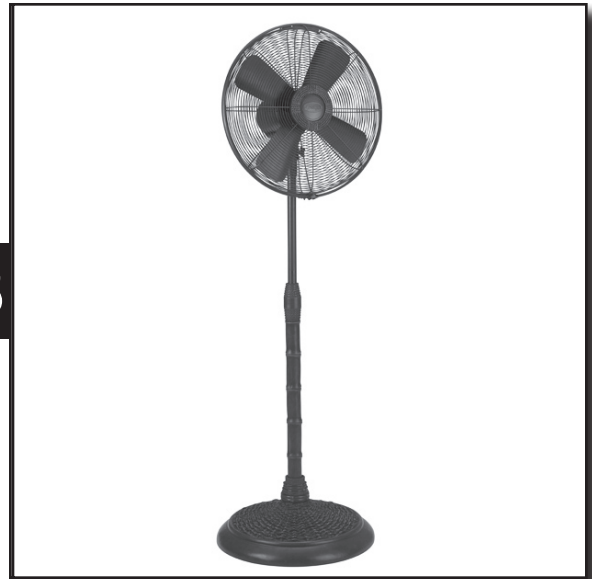
17**18**

Place the Grille Ring over the Front and Back Grille Rims. Bring the two ends of the Grille Ring together, and secure them with Grille Ring Latch [a].

Coloque el anillo de la rejilla sobre los bordes de las rejillas delantera y posterior. Una los dos extremos del anillo de la rejilla y fíjelos con un seguro de anillo de rejilla [a].

Poser l'anneau de grille sur les couronnes des grilles avant et arrière. Amener les deux extrémités de l'anneau ensemble et les fixer avec le verrou d'anneau de grille [a].

English

Assembly Complete.

Español

Ensamblaje completo.

Français

Montage terminé.

English

This appliance is for household use only.

1. Place the fan on a dry, safe, flat surface where it cannot fall or be pulled by the cord.
2. The Power/Speed Control [a] should always be OFF before plugging or unplugging the fan. Plug the fan into a grounded 120-volt AC electrical outlet (ordinary household current). DO NOT use any other type of outlet. Make sure that the rated voltage of the fan is the same as the power source before plugging it into the power source.
3. Use the Power/Speed Control [a] to turn the fan "ON" or "OFF".
4. To select the speed, move the Power/Speed Control [a] from OFF to the desired speed setting: O (off), I (low), II (medium), III (High).
5. To adjust the upward or downward flow of air, loosen the Angle Adjustment Knob [b] beneath the Fan Motor. Position the fan to the desired angle, and tighten the Angle Adjust knob [b].
6. To make the fan oscillate, push the Oscillation Pin [c] down. To stop the fan from oscillating, pull the Oscillation Pin [c] up.
7. To adjust the height of your fan, hold the Telescoping Pole securely with one hand, and twist the Height Adjustment Grip counterclockwise. While supporting the fan motor, raise or lower the Telescoping Pole to the desired height, then tighten the Height Adjustment Grip.

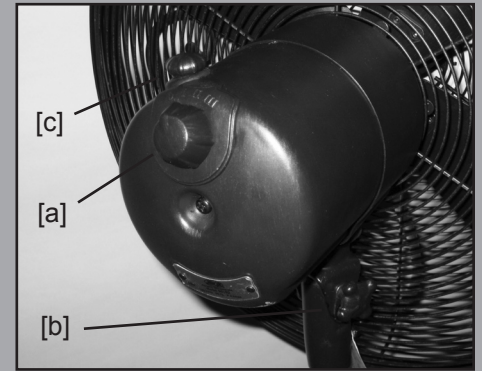

Español

Este artefacto está diseñado sólo para uso doméstico.

1. Coloque el ventilador en una superficie seca, segura y plana donde no pueda caerse ni ser tirada por el cordón.
2. Conecte el ventilador en una toma de corriente de 120 voltios de corriente alterna (salida típica doméstica) NO use ningún otro tipo de salida. Asegúrese que el voltaje nominal del ventilador sea el mismo que el de la fuente de alimentación antes de conectarlo en la toma de corriente.
3. Encienda ("ON") o apague ("OFF") el ventilador girando el control de potencia / velocidad en sentido horario o antihorario. La energía siempre debe estar apagada (OFF) antes de desconectar el ventilador.
4. Para seleccionar la velocidad, mueva el control de potencia/velocidad desde OFF hasta el ajuste de velocidad deseado: O (Apagado), I (Baja), II (Media), III (Alta).
5. Para ajustar el flujo de aire hacia arriba o hacia abajo, afloje la perilla de regulación de ángulo debajo del motor. Coloque el ventilador en la posición deseada y apriete la perilla de regulación de ángulo.
6. Para hacer que el ventilador oscile, empuje hacia abajo el pasador. Para que el ventilador deje de oscilar, tire del pasador de oscilación hacia arriba.
7. Para ajustar la altura del ventilador, sostenga firmemente el tubo telescópico con una mano y gire la empuñadura de ajuste de altura en sentido antihorario. Mientras soporta el motor, levante o baje el tubo telescópico hasta la altura deseada y luego apriete la empuñadura de ajuste.

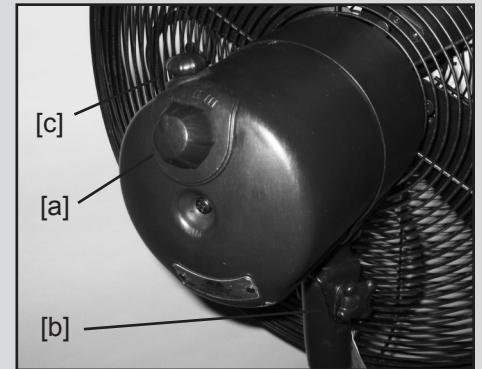

Français

Cet appareil est destiné uniquement à un usage domestique.

1. Installer le ventilateur dans un endroit sec, sécuritaire et plat afin qu'il ne puisse pas tomber ou être tiré par le cordon.
2. Brancher le ventilateur dans une prise électrique 120 V CA mise à la terre (courant domestique). NE PAS se servir d'un autre type de prise. Veiller à ce que la tension nominale du ventilateur soit identique à l'alimentation en électricité avant de le brancher dans une prise.
3. Mettre en marche (ON) ou arrêter (OFF) le ventilateur en tournant la commande de vitesse/puissance dans le sens horaire ou antihoraire. Il faut toujours arrêter (OFF) le ventilateur avant de la débrancher.
4. Pour sélectionner la vitesse, déplacer la commande de vitesse de la position OFF à la vitesse désirée : O (off/éteint), I (low/bas), II (medium/moyen), III (high/élevée).
5. Pour ajuster la circulation d'air vers le haut ou le bas, desserrer le bouton de réglage d'inclinaison sur le côté du moteur du ventilateur. Placer le ventilateur à l'angle désiré et resserrer le bouton de réglage d'inclinaison.
6. Pour faire osciller le ventilateur, pousser le bouton d'oscillation vers le bas. Pour arrêter l'oscillation du ventilateur, tirer le bouton d'oscillation vers le haut.
7. Pour ajuster la hauteur de votre ventilateur, tenir la tige télescopique d'une main et la faire tourner dans le sens antihoraire. Tout en supportant le moteur du ventilateur, monter ou descendre la tige télescopique à la position désirée; resserrer la bague de réglage de hauteur.

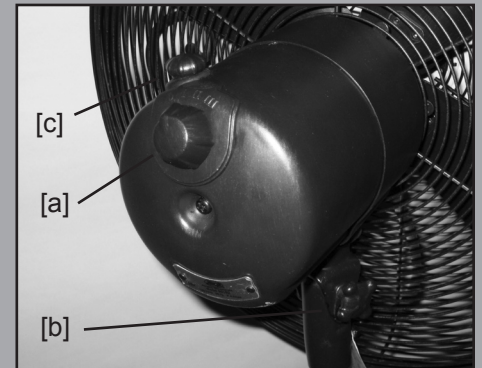

STORAGE

1. ALWAYS store the fan in a dry place.
2. NEVER store the fan while it is still plugged in.
3. NEVER wrap the cord tightly around the fan.
4. DO NOT put any stress on the cord where it enters the fan, as it could cause the cord to break.

English

MAINTENANCE

This fan is permanently lubricated and will not require additional lubrication (oil) for the life of the fan.

This fan requires little maintenance and contains no user serviceable parts. DO NOT try to fix it yourself. Contact qualified service personnel if servicing is needed.

TO CLEAN:

1. Before cleaning, turn the fan off and remove the plug from electrical outlet. Wipe off excess dust with a lint-free cloth.
2. DO NOT immerse the fan in water or any other liquid.

ALMACENTAMIENTO

1. SIEMPRE guarde el ventilador en un lugar seco.
2. NUNCA guarde el ventilador mientras esté conectado.
3. NUNCA enrolle el cordón en forma ajustada alrededor del ventilador.
4. NO aplique ninguna tensión sobre el cordón en el punto donde ingresa al ventilador, ya que podría causar que el cordón se rompa.

Español

MANTENIMIENTO

Este ventilador está lubricado permanentemente y no requerirá lubricación adicional (aceite) durante la vida del ventilador.

Este ventilador necesita poco mantenimiento y no contiene componentes reparables por el usuario. NO trate de repararlo usted mismo. Contacte personal de servicio calificado si requiere mantenimiento.

PARA LIMPIAR:

1. Antes de limpiarlo, apague el ventilador y desconéctelo de la
2. NO sumerja el ventilador en agua ni en ningún otro líquido.

ENTREPOSAGE

1. TOUJOURS ranger le ventilateur dans un endroit sec.
2. NE JAMAIS ranger le ventilateur s'il est encore branché.
3. NE JAMAIS enrrouler le cordon trop serré autour du ventilateur.
4. NE PAS appliquer de pression indue sur le cordon à son entrée dans l'appareil, cela pourrait entraîner le bris du cordon.

Français

ENTRETIEN

Ce ventilateur est lubrifié en permanence et ne requiert aucune lubrification (huile) supplémentaire pour la durée de sa vie.

Ce ventilateur ne nécessite que peu d'entretien et ne possède aucune pièce réparable par l'utilisateur. NE PAS tenter de le réparer vous-même. Communiquer avec un réparateur compétent si une réparation est nécessaire.

POUR LE NETTOYAGE :

1. Avant un nettoyage, éteindre le ventilateur et retirer la fiche de la prise de courant. Essuyer l'excès de poussière avec un chiffon non pelucheux.
2. NE PAS plonger le ventilateur dans l'eau ou tout autre liquide.

English

TROUBLESHOOTING

PROBLEM

- Fan will not oscillate.

SOLUTION

- Push down the Oscillation Pin on top of motor housing to activate oscillation. See page 8.

PROBLEM

- Can not adjust the angle of the fan.

SOLUTION

- Loosen the Angle Adjustment Knob on the side of the fan neck. Adjust to the desired angle and tighten the knob. See page 8.

If you have tried these troubleshooting solutions and still have trouble, visit our Web site at <http://www.hunterfan.com>.

Español

LOCALIZACIÓN DE FALLAS

PROBLEMA

- El ventilador no oscila.

SOLUCIÓN

- Empuje hacia abajo la perilla de la parte superior del alojamiento del motor para activar la oscilación. (vea la página 8).

PROBLEMA

- No se puede ajustar el ángulo del ventilador.

SOLUCIÓN

- Afloje el tornillo en el lado del cuello del ventilador. Ajuste al ángulo deseado y apriete el tornillo. (vea la página 8).

Si ha aplicado esta guía de solución de problemas, y el problema persiste, visite nuestro sitio web en <http://www.hunterfan.com>.

Français

TROUBLESHOOTING

PROBLÈME

- Le ventilateur n'oscille pas.

SOLUTION

- Pousser le bouton au sommet du boîtier du moteur vers le bas pour activer l'oscillation. (voir page 8)

PROBLÈME

- Impossible d'ajuster l'inclinaison du ventilateur

SOLUTION

- Desserrer la vis sur le côté du col du ventilateur. Ajuster à l'angle désiré et resserrer la vis. (voir page 8)

Si vous avez essayé toutes ces solutions de dépannage et que vous avez encore des problèmes, rendez-nous visite sur notre site Web à <http://www.hunterfan.com>.

42729
20081008
©2008 Hunter Fan Co.

Hunter
SINCE 1886